

14

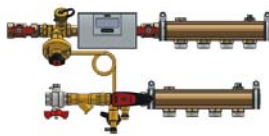

- *Kompletní patrové rozdělovače/sběrače od 2 do 11 okruhů včetně izolace*
- *Kompaktní bytové uzly regulace a měření spotřeby tepla a vody*
- *Varianty regulace pro všechny typy projektů*
- *Skříně do zdi i na zeď*
- *Měření s možností dálkového přenosu dat*

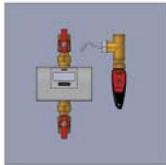
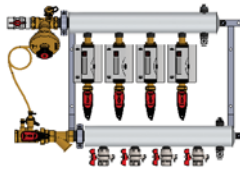

<u>LOGOfloor</u>	249
Sestava LOGOfloor Typ 0	250
Sestava LOGOfloor Typ 1	251
Sestava LOGOfloor Typ 2	252
Měření a regulace pro LOGOfloor	253

<u>LOGOfat regulační a měřicí uzel</u>	254
Uzel pro měření a regulaci ÚT	254
Uzel pro měření a regulaci TV a ÚT	255

LOGOfat 2-7 okruhů typ 1	257
LOGOfat 2-7 okruhů typ 2	257



Sestava rozdělovače a sběrače tepla s příslušenstvím pro napojování bytových i nebytových jednotek

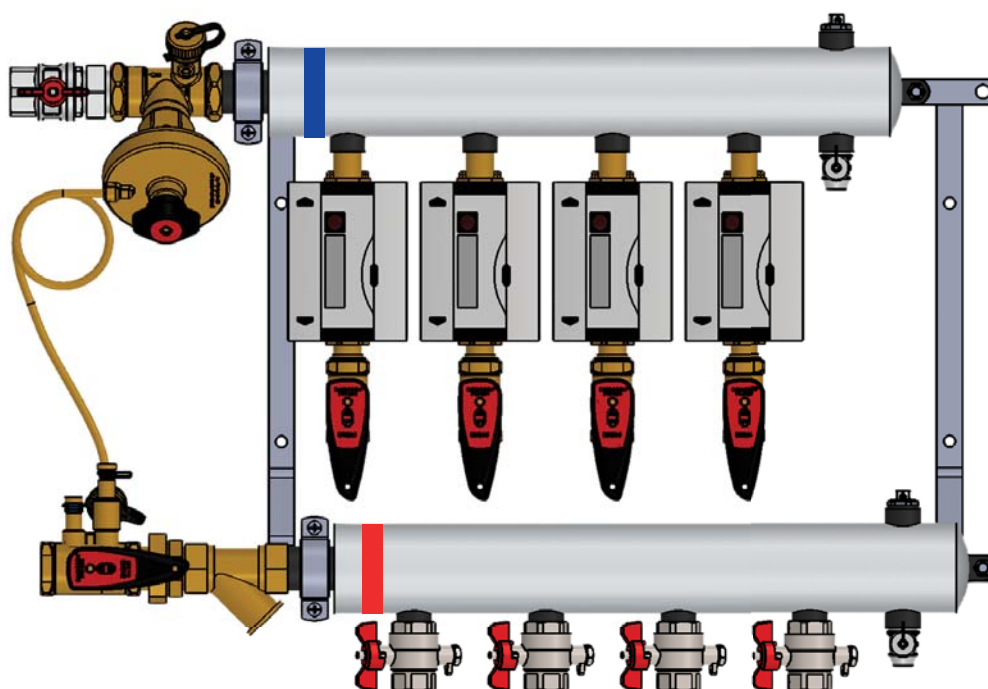

Hlavní výhody

- Kompletně osazený a smontovaný rozdělovač a sběrač s izolací a mezikusy pro měřiče tepla pro rychlejší a snazší montáž.
- Široká výrobní řada od 2 do 11 okruhů, DN 20 – 32, typ 0, 1, 2, nebo speciální sestavy podle požadavku zákazníka, levé (standardně) i pravé provedení.
- K rozdělovačům skříně do zdi i na zeď, vyvažovací a regulační armatury, mechanické i ultrazvukové měřiče včetně dálkového odečtu (W M-Bus).
- Těsnost celé sestavy ověřena tlakovou zkouškou.

Materiál

- Materiál rozdělovače - uhlíková ocel, vnitřně neošetřeno, vnější úprava nástřik Komaxit.
- Nejvyšší dovolený tlak celé sestavy PN 10.
- Nejvyšší dovolená teplota 110 °C / 90 °C s izolací.
- Rozteč výstupů je upravena na 100 mm, aby na každé větvi mohl být osazen měřič tepla.
- Maximální průtok 4,5 m³/h. Pracovní látka voda.

Rozměry

LOGOfloor		Počet okruhů										
		2	3	4	5	6	7	8	9	10	11	
Přímá přípojka	DN 20	A [mm]	529	629	729							
		B [mm]	507	607	707							
		C [mm]	463	563	663							
		D [mm]	475	575	675							
	DN 25	A [mm]	545	645	745	845	945	1045	1145	1245		
		B [mm]	522	622	722	822	922	1022	1122	1222		
		C [mm]	484	584	684	784	884	984	1084	1184		
		D [mm]	492	592	692	792	892	992	1092	1192		
	DN 32	A [mm]	589	689	789	889	989	1089	1189	1289	1389	1489
		B [mm]	544	644	744	844	944	1044	1144	1244	1344	1444
		C [mm]	502	602	702	802	902	1002	1102	1202	1302	1402
		D [mm]	531	631	731	831	931	1031	1131	1231	1331	1431





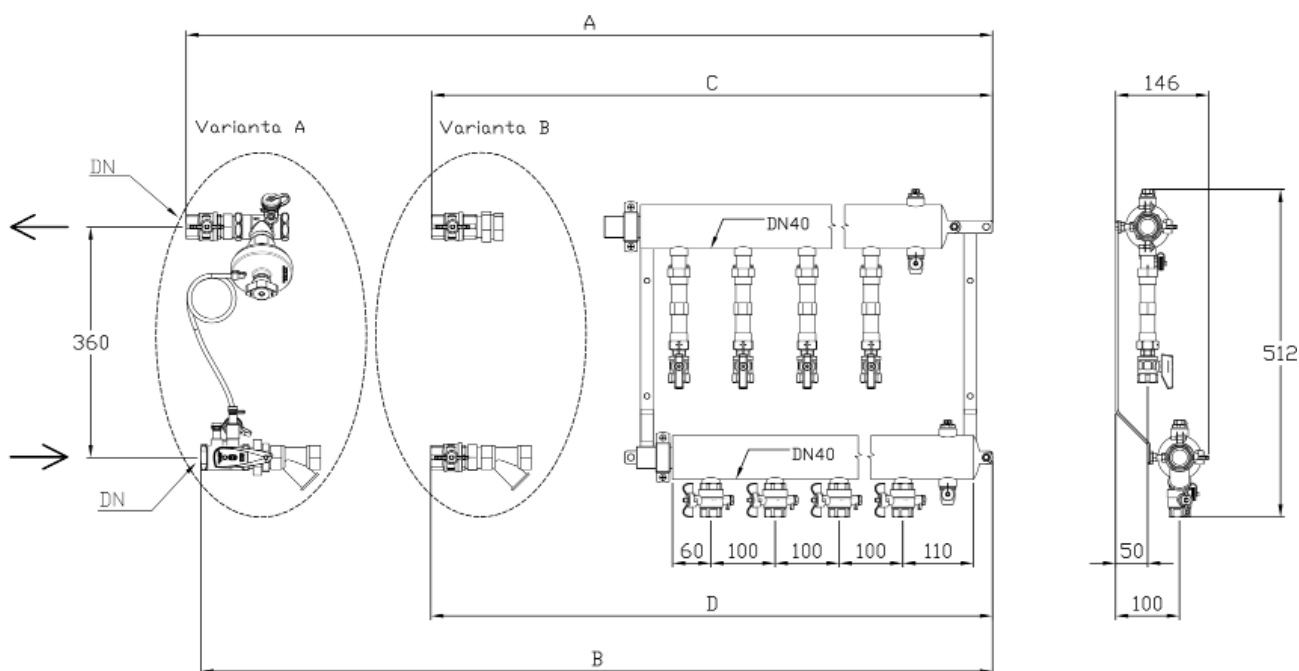

Typ 0 - základní sestava obsahuje:

Rozdělovač – ocelové tělo rozdělovače DN 40 je ošetřeno ochranným nátěrem a kompletně zaizolováno izolací s ochrannou hliníkovou folií, v horní části rozdělovače je osazen manuální odvzdušňovací ventil, na spodní straně vypouštěcí armatura. Na vstupu do rozdělovače je kulový kohout se šroubením a filtr 3/4“, 1“ nebo 5/4“ podle typu rozdělovače. Alternativně může být rovněž osazen regulátor průtoku a partnerský ventil k regulátoru diferenčního tlaku Ballorex Vario odpovídající dimenze. Na výstupu jednotlivých okruhů je kulový kohout s jímkou 3/4“ (alternativně 1/2“) s jímkou pro připojení teplotního čidla. Součástí rozdělovače jsou dvě montážní konzole pro montáž do skříně nebo přímé osazení na zeď.

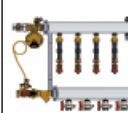
Sběrač – tělo sběrače je shodné jako u rozdělovače. Na výstupu ze sběrače je kulový kohout a šroubení. Alternativně regulátor diferenčního tlaku Ballorex Delta patřičné dimenze. Na jednotlivých topných okruzích jsou osazeny mezikusy pro měřiče tepla, stavební délka 110 mm, DN 20 a **kulový kohout s převlečnou matkou 3/4“, alternativně 1/2“**.



		Kv hlavní přívod / topný okruh	Počet topných okruhů									
			2	3	4	5	6	7	8	9	10	11
Napojení rozdělovače/sběrače		DN 20	LR22010.00	LR32010.00	LR42010.00							
		cena Kč/ks	10 515,-	11 574,-	12 777,-							
		DN 25	LR22510.00	LR32510.00	LR42510.00	LR52510.00	LR62510.00	LR72510.00	LR82510.00	LR92510.00		
		cena Kč/ks	11 997,-	13 055,-	14 248,-	15 417,-	16 576,-	17 734,-	19 262,-	20 790,-		
		DN 32			LR43210.00	LR53210.00	LR63210.00	LR73210.00	LR83210.00	LR93210.00	LR103210.00	LR113210.00
		cena Kč/ks			16 743,-	17 901,-	19 060,-	20 219,-	21 778,-	23 281,-	24 841,-	26 401,-
	DN 20	LR22000.00	LR32000.00	LR42000.00								
	cena Kč/ks	7 375,-	8 433,-	9 636,-								
	DN 25	LR22500.00	LR32500.00	LR42500.00	LR52500.00	LR62500.00	LR72500.00	LR82500.00	LR92500.00			
cena Kč/ks	7 653,-	8 711,-	9 914,-	11 073,-	12 231,-	13 768,-	15 297,-	16 824,-				
	DN 32			LR43200.00	LR53200.00	LR63200.00	LR73200.00	LR83200.00	LR93200.00	LR103200.00	LR113200.00	
	cena Kč/ks			10 538,-	11 697,-	12 855,-	14 426,-	15 929,-	17 489,-	19 091,-	20 608,-	



Typ 1 - sestava se statickou regulací topných okruhů obsahuje:

Rozdělovač – ocelové tělo rozdělovače DN 40 je ošetřeno ochranným nátěrem a kompletně zaizolováno izolací s ochrannou hliníkovou folií, v horní části rozdělovače je osazen manuální odvzdušňovací ventil, na spodní straně vypouštěcí armatura. Na vstupu do rozdělovače je kulový kohout se šroubením a filtr 3/4", 1" nebo 5/4" podle typu rozdělovače. Alternativně může být rovněž osazen regulátor průtoku a partnerský ventil k regulátoru diferenčního tlaku Ballorex Vario odpovídající dimenze. Na výstupu jednotlivých okruhů je kulový kohout s jímkou 3/4" (alternativně 1/2") s jímkou pro připojení teplotního čidla. Součástí rozdělovače jsou dvě montážní konzole pro montáž do skříně nebo přímé osazení na zeď.

Sběrač – tělo sběrače je shodné jako u rozdělovače. Na výstupu ze sběrače je kulový kohout a šroubení. Alternativně regulátor diferenčního tlaku Ballorex Delta patřící dimenze. Na jednotlivých topných okruzích jsou osazeny mezikusy pro měřiče tepla, stavební délka 110 mm, DN 20 a **regulační kohout Ballorex DRV s převlečnou matkou 3/4", alternativně 1/2"**.

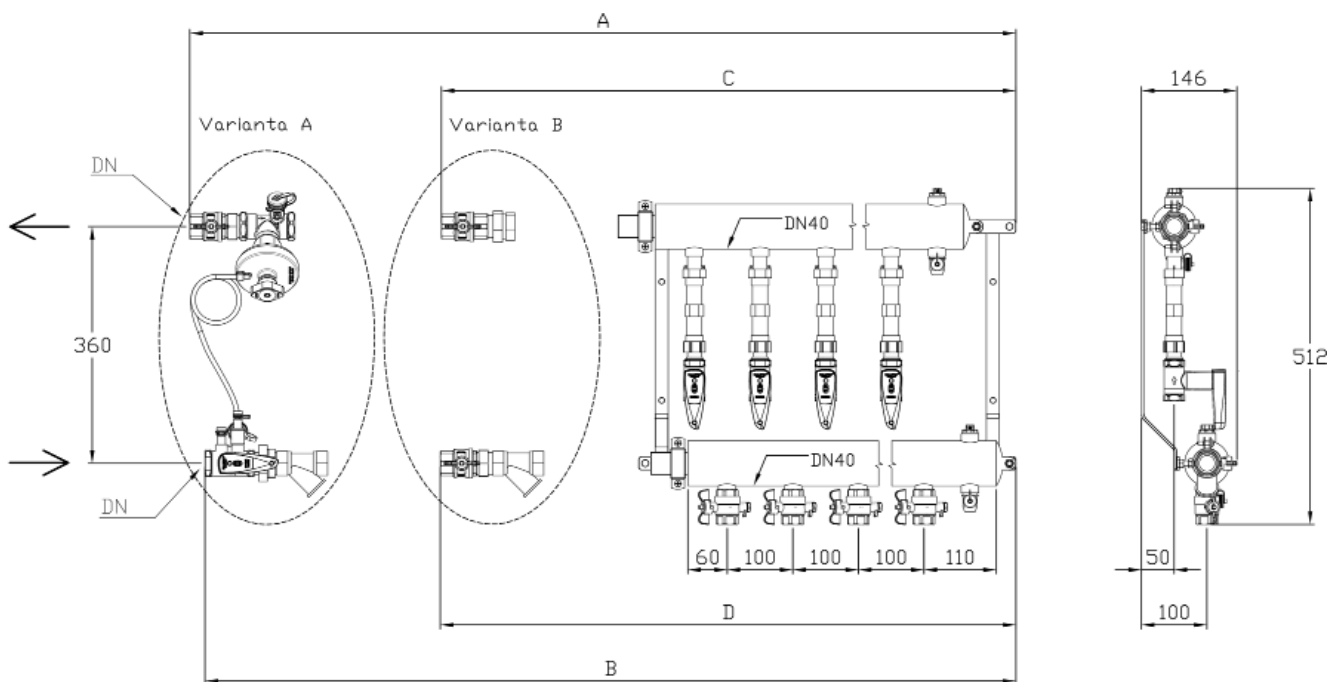

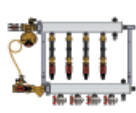
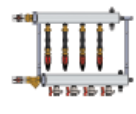
		Kv hlavní přívod / topný okruh	Počet topných okruhů											
			2	3	4	5	6	7	8	9	10	11		
Nápojení rozdělovače/sběrače		DN 20	2,2 / 5,0	LR22010.20	LR32010.20	LR42010.20								
		cena Kč/ks	11 798,-	13 501,-	15 350,-									
	DN 25	3,4 / 5,0	LR22510.20	LR32510.20	LR42510.20	LR52510.20	LR62510.20	LR72510.20	LR82510.20	LR92510.20				
	cena Kč/ks	13 278,-	14 983,-	16 821,-	18 625,-	20 430,-	22 168,-	23 918,-	25 721,-					
	DN 32	5,1 / 5,0			LR43210.20	LR53210.20	LR63210.20	LR73210.20	LR83210.20	LR93210.20	LR103210.20	LR113210.20		
	cena Kč/ks			19 316,-	21 120,-	22 925,-	24 618,-	26 401,-	28 183,-	29 986,-	31 790,-			
	DN 20	6,8 / 5,0	LR22000.20	LR32000.20	LR42000.20									
	cena Kč/ks	8 666,-	10 360,-	12 209,-										
	DN 25	9,9 / 5,0	LR22500.20	LR32500.20	LR42500.20	LR52500.20	LR62500.20	LR72500.20	LR82500.20	LR92500.20				
	cena Kč/ks	8 934,-	10 639,-	12 488,-	14 292,-	16 086,-	17 823,-	19 574,-	21 324,-					
DN 32	14,9 / 5,0			LR43200.20	LR53200.20	LR63200.20	LR73200.20	LR83200.20	LR93200.20	LR103200.20	LR113200.20			
cena Kč/ks			13 112,-	14 916,-	16 721,-	18 514,-	20 307,-	22 056,-	23 860,-	25 663,-				







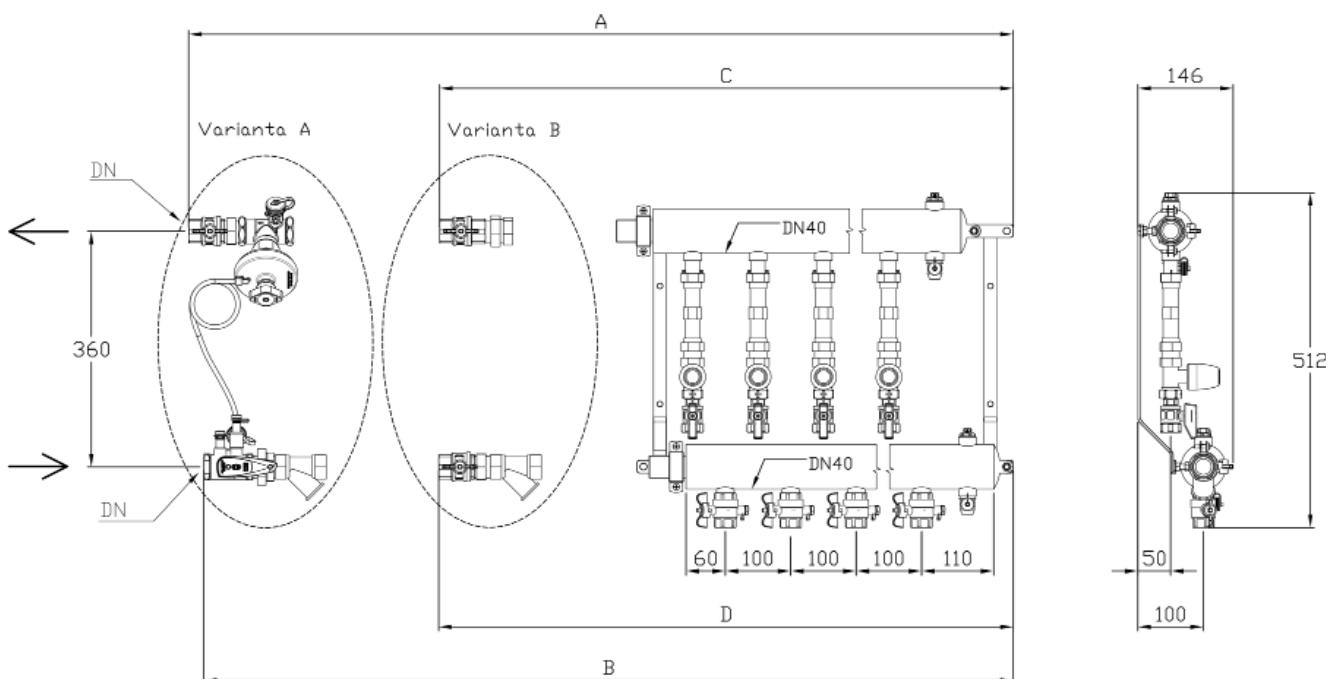

Typ 2 - sestava se zónovými ventily na topných okruzích obsahuje:

Rozdělovač – ocelové tělo rozdělovače DN 40 je ošetřeno ochranným nátěrem a kompletně zaizolováno izolací s ochrannou hliníkovou folií, v horní části rozdělovače je osazen manuální odvzdušňovací ventil, na spodní straně vypouštěcí armatura. Na vstupu do rozdělovače je kulový kohout se šroubením a filtr 3/4“, 1“ nebo 5/4“ podle typu rozdělovače. Alternativně může být rovněž osazen regulátor průtoku a partnerský ventil k regulátoru diferenčního tlaku Ballorex Vario odpovídající dimenze. Na výstupu jednotlivých okruhů je kulový kohout s jímkou 3/4“ (alternativně 1/2“) s jímkou pro připojení teplotního čidla. Součástí rozdělovače jsou dvě montážní konzole pro montáž do skříně nebo přímé osazení na zeď.

Sběrač – tělo sběrače je shodné jako u rozdělovače. Na výstupu ze sběrače je kulový kohout a šroubení. Alternativně regulátor diferenčního tlaku Ballorex Delta patřičné dimenze. Na jednotlivých topných okruzích jsou osazeny mezikusy pro měřiče tepla, stavební délka 110 mm, DN 20, regulační zónový ventil a **kulový kohout s převlečnou matkou 3/4“, alternativně 1/2“**.



		Kv hlavní přívod / topný okruh	Počet topných okruhů										
			2	3	4	5	6	7	8	9	10	11	
Napojení rozdělovače/sběrače	 DN 20	2,2 / 5,0	LR22010.10	LR32010.10	LR42010.10								
		cena Kč/ks	11 240,-	12 655,-	14 225,-								
	 DN 25	3,4 / 5,0	LR22510.10	LR32510.10	LR42510.10	LR52510.10	LR62510.10	LR72510.10	LR82510.10	LR92510.10			
		cena Kč/ks	12 710,-	14 137,-	15 696,-	17 222,-	18 748,-	20 162,-	21 690,-	23 218,-			
	 DN 32	5,1 / 5,0			LR43210.10	LR53210.10	LR63210.10	LR73210.10	LR83210.10	LR93210.10	LR103210.10	LR113210.10	
		cena Kč/ks			18 191,-	19 717,-	21 231,-	22 725,-	24 173,-	25 621,-	27 201,-	28 782,-	
Napojení rozdělovače/sběrače	 DN 20	6,8 / 5,0	LR22000.10	LR32000.10	LR42000.10								
		cena Kč/ks	8 099,-	9 524,-	11 084,-								
	 DN 25	9,9 / 5,0	LR22500.10	LR32500.10	LR42500.10	LR52500.10	LR62500.10	LR72500.10	LR82500.10	LR92500.10			
		cena Kč/ks	8 377,-	9 792,-	11 362,-	12 877,-	14 404,-	14 894,-	16 421,-	17 950,-			
	 DN 32	14,9 / 5,0			LR43200.10	LR53200.10	LR63200.10	LR73200.10	LR83200.10	LR93200.10	LR103200.10	LR113200.10	
		cena Kč/ks			11 986,-	13 513,-	15 028,-	16 486,-	17 957,-	19 383,-	20 964,-	22 545,-	



Typ 0 a typ 1**Elektronické měřiče tepla**Elektronický měřič tepla Heat Plus 0,6 a 1,5 m³/h.**Ultrazvukové měřiče tepla s dálkovým odečtem**Ultrazvukový měřič tepla Multical 302 0,6 m³/h, Heat Plus Sonic 1,5 m³/h s možností doplnění dálkového odečtu M-Bus, nebo Wireless M-Bus.

Typ 0 a 1	Obj. číslo	Kč/ks
-----------	------------	-------

Elektronické měřiče tepla

elektronický měřič tepla Heat Plus 0,6 m ³ /h	025.000	3 918,-
elektronický měřič tepla Heat Plus 1,5 m ³ /h	026.000	3 918,-

Ultrazvukové měřiče tepla

ultrazvukový měřič tepla HEAT Plus Sonic 1,5 m ³ /h	046.000	5 022,-
M-Bus modul	RW 1275040	857,-

* Ostatní měřiče v kapitolách 9 a 10.

Typ 2**Elektronické měřiče tepla a termostaty**Elektronický měřič tepla HeatPlus 0,6 a 1,5 m³/h, elektrotermický pohon ON/OFF, bez proudu vypnuto 230 V, prostorový termostat Meibes TAMP s týdenním programem.**Ultrazvukové měřiče tepla s dálkovým odečtem a termostaty**Ultrazvukový měřič tepla Multical 302 0,6 m³/h, Heat Plus Sonic 1,5 m³/h s možností doplnění dálkového odečtu M-Bus nebo Wireless M-Bus, elektrotermický pohon ON/OFF, bez proudu vypnuto 230 V, prostorový termostat Meibes TAMP s týdenním programem.

Typ 2	Obj. číslo	Kč/ks
-------	------------	-------

Elektronické měřiče tepla + regulace

elektronický měřič tepla Heat Plus 0,6 m ³ /h	025.133	5 917,-
elektronický měřič tepla Heat Plus 1,5 m ³ /h	026.133	5 917,-

Ultrazvukové měřiče tepla + regulace

ultrazvukový měřič tepla HEAT Plus Sonic 1,5 m ³ /h	046.133	7 313,-
M-Bus modul	RW 1275040	857,-

* Ostatní měřiče v kapitolách 9 a 10.

Skříně pro patrové rozdělovače

Skříně pro patrové rozdělovače se skládají ze dvou částí.

Zadní díl je z pozinkovaného plechu s vylamovacími boky pro napojení rozdělovače. Ve spodní části je skříň otevřená pro napojení jednotlivých okruhů. Vysouvací nožičky skříně umožňují osazení do podlahy. Přední díl je z bílé (RAL 9016) lakovaného plechu, uzavírání na šroubovák.



Rozměry skříně	Obj. číslo	Kč/ks
V 800 × H 180 × Š 650 mm	10255.650.800.180	4 013,-
V 800 × H 180 × Š 850 mm	10255.850.800.180	4 013,-
V 800 × H 180 × Š 1050 mm	10255.1050.800.180	4 326,-
V 800 × H 180 × Š 1200 mm	10255.1200.800.180	4 586,-
V 800 × H 180 × Š 1450 mm	10255.1450.800.180	4 867,-
V 800 × H 180 × Š 1600 mm	10255.1600.800.180	5 099,-



Uzel pro měření a regulaci ÚT

Typ 1

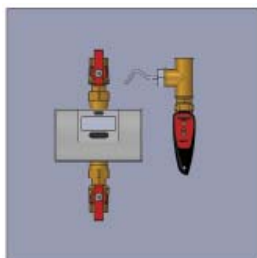

Obsahuje:

Montážní soupravu měřiče tepla s jímkou 1/2" pro napojení čidla měřiče tepla, mezikus pro měřiče tepla 110 mm, 2× kulový kohout s převlečnou matkou a regulační ventil Ballorex DRV DN 15.

Měření – elektronický měřič tepla Heat Plus 0,6 a 1,5 m³/h.

Provozní tlak PN 10

Provozní teplota 110 °C

Provedení	Obj. číslo	Kč/ks
Uzel pro MaR - Typ 1 bez nosného prvku	10235.256	1 359,-
Uzel pro MaR - Typ 1 na základové desce 35 × 35 cm	10235.252	1 718,-
Uzel pro MaR - Typ 1 ve skříni do zdi 35 x 35 × 15 cm	10235.25	3 946,-
Měřič tepla	025.000	3 918,-

Typ 2

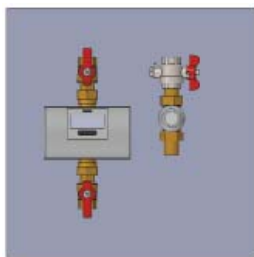

Obsahuje:

Montážní soupravu měřiče tepla s jedním kulovým kohoutem s jímkou 1/2" pro napojení čidla měřiče tepla, mezikus pro měřiče tepla 110 mm, 2× kulový kohout s převlečnou matkou 1/2", zónový ventil.

Měření – Elektronický měřič tepla HeatPlus 0,6 a 1,5 m³/h, elektrotermický pohon ON/OFF, bez proudu vypnuto 230 V, prostorový termostat Meibes TAMP s týdenním programem.

Regulace teploty: týdenní prostorový termostat Meibes TAMP, elektrotermický pohon AC 230 V.

Uzel pro MaR - Typ 2 bez nosného prvku	10235.199	1 385,-
Uzel pro MaR - Typ 2 na základové desce 35 × 35 cm	10235.195	1 750,-
Uzel pro MaR - Typ 2 ve skříni do zdi 35 x 35 × 15 cm	10235.19	3 953,-
Měření a regulace	025.133	5 917,-



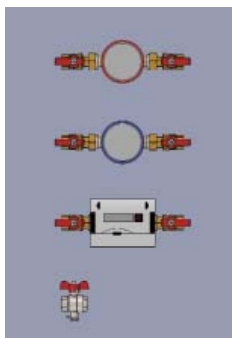

Typ 0

Obsahuje:

Montážní soupravu měřiče tepla s jedním kulovým kohoutem s jímkou 3/4" pro napojení čidla měřiče tepla, mezikus pro měřiče tepla 110 mm, 2× kulový kohout s převlečnou matkou, montážní soupravy pro vodoměry SV + TV.

Měření – elektronický měřič tepla Heat Plus 0,6 m³/h, vodoměr SV 1,5 m³/h, vodoměr TV 1,5 m³/h

Provozní tlak PN 10

Provozní teplota 110 °C

Provedení	Obj. číslo	Kč/ks
Uzel pro MaR včetně SV a TV - Typ 0 bez nosného prvku	LR151001.01.01	1 674,-
Uzel pro MaR včetně SV a TV - Typ 0 na základové desce 35 × 45 cm	LR150001.01.01	2 760,-
Uzel pro MaR - Typ 0 ve skříni do zdi	LR100001.01.01	4 827,-
Měření	1125.000	4 770,-

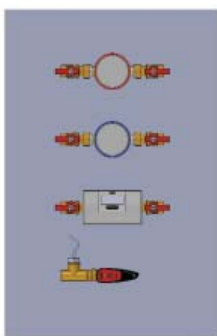

Typ 1

Obsahuje:

Montážní soupravu měřiče tepla s jedním kulovým kohoutem s jímkou 3/4" pro napojení čidla měřiče tepla, mezikus pro měřiče tepla 110 mm, 2× kulový kohout s převlečnou matkou, montážní soupravy pro vodoměry SV + TV, regulační ventil Ballorex DRV DN 20.

Měření – elektronický měřič tepla Heat Plus 0,6 m³/h, vodoměr SV 1,5 m³/h, vodoměr TV 1,5 m³/h

Provozní tlak PN 10

Provozní teplota 110 °C

Provedení	Obj. číslo	Kč/ks
Uzel pro MaR včetně SV a TV - Typ 1 bez nosného prvku	LR151501.01.01	2 108,-
Uzel pro MaR včetně SV a TV - Typ 1 na základové desce 35 × 45 cm	LR150501.01.01	2 952,-
Uzel pro MaR - Typ 1 ve skříni do zdi	LR100501.01.01	5 261,-
Měření	1125.000	4 770,-

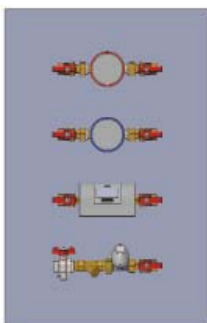

Typ 2

Obsahuje:

Montážní soupravu měřiče tepla s jedním kulovým kohoutem s jímkou 3/4" pro napojení čidla měřiče tepla, mezikus pro měřiče tepla 110 mm, 2× kulový kohout s převlečnou matkou 3/4", zónový ventil, montážní soupravy pro vodoměry SV + TV.

Měření – elektronický měřič tepla Heat Plus 0,6 m³/h, vodoměr SV 1,5 m³/h, vodoměr TV 1,5 m³/h

Regulace teploty: týdenní prostorový termostat Meibes TAMP, elektrotermický pohon AC 230 V

Provedení	Obj. číslo	Kč/ks
Uzel pro MaR včetně SV a TV - Typ 2 bez nosného prvku	LR151201.01.01	2 065,-
Uzel pro MaR včetně SV a TV - Typ 2 na základové desce 35 × 45 cm	LR150201.01.01	2 925,-
Uzel pro MaR včetně SV a TV - Typ 2 ve skříni do zdi	LR100201.01.01	5 217,-
Měření a regulace	1125.133	6 785,-



LOGOflat Typ 1**regulační a měřicí uzel s regulací tlakové difference, osazeno na základové desce****Obsahuje:**

Regulátor tlakové difference Ballorex Delta (5-25 kPa), partnerský ventil Ballorex Vario s vypouštěním, mezikus pro měřič tepla DN15 110 mm, filtr, kulový kohout s jímkou pro čidlo měřiče tepla.

Měření – elektronický měřič tepla Heat Plus 0,6 m³/h.

Provozní tlak PN 10

Provozní teplota 110 °C

Typ 1 - provedení DN 15, kvs 1,1, průtoky 19 - 530 l/h

Provedení	Obj. číslo	Kč/ks
Uzel pro MaR regulace dif. tlaku, bez nosného prvku	LF111151.00	2 812,-
Uzel pro MaR regulace dif. tlaku, na základové desce 35 × 35 cm	LF115151.00	3 224,-
Uzel pro MaR regulace dif. tlaku, ve skříni do zdi 35 x 35 × 15 cm	LF11515.00	5 399,-
Měřič tepla Heatplus 0,6m ³ /h	025.000	3 918,-

Typ 1 - provedení DN 20, kvs 2,1, průtoky 55 - 1170 l/h

Uzel pro MaR regulace dif. tlaku, bez nosného prvku	LF121201.00	2 665,-
Uzel pro MaR regulace dif. tlaku, na základové desce 35 × 35 cm	LF120201.00	4 078,-
Uzel pro MaR regulace dif. tlaku, ve skříni do zdi 35 x 35 × 15 cm	LF12020.00	5 203,-
Měřič tepla Heatplus 1,5 m ³ /h	026.000	3 918,-

LOGOflat Typ 2**regulační a měřicí uzel s regulací tlakové difference a s ovládáním prostorovým termostatem, osazeno na základové desce****Obsahuje:**

Regulátor tlakové difference Ballorex Delta (5-25 kPa), partnerský ventil Ballorex Vario s vypouštěním, mezikus pro měřič tepla DN15 110 mm, filtr, zónový ventil pro elektrotermický pohon, kulový kohout s jímkou pro čidlo měřiče tepla.

Měření - Měřič tepla Heatplus 0,6 m³/h, prostorový termostat s týdenním programem, elektrotermický pohon 230 V

**Typ 2 - provedení DN 15, kvs 1,1, průtoky 19 - 530 l/h**

Provedení	Obj. číslo	Kč/ks
Uzel pro MaR regulace dif. tlaku, bez nosného prvku	LF111151.01	3 107,-
Uzel pro MaR regulace dif. tlaku, na základové desce 35 × 35 cm	LF115151.01	3 579,-
Uzel pro MaR regulace dif. tlaku, ve skříni do zdi 35 x 35 × 15 cm	LF11515.01	5 757,-
Měřič tepla Heatplus 0,6 m ³ /h, prostorový termostat s týdenním programem, elektrotermický pohon 230 V	025.133	5 917,-

Typ 2 - provedení DN 20, kvs 2,1, průtoky 55 - 1170 l/h

Uzel pro MaR regulace dif. tlaku, bez nosného prvku	LF121201.01	3 023,-
Uzel pro MaR regulace dif. tlaku, na základové desce 35 × 45 cm	LF120201.01	3 412,-
Uzel pro MaR regulace dif. tlaku, ve skříni do zdi 35 x 35 × 15 cm	LF12020.01	5 561,-
Měřič tepla Heatplus 1,5 m ³ /h, prostorový termostat s týdenním programem, elektrotermický pohon 230 V	026.133	5 917,-



LOGOflat 2 - 7 okruhů Typ 1

Regulační a měřicí uzel s regulací tlakové diference, rozdělovače, sběračem pro rozdělení otopných větví, může být osazeno na základové desce nebo skříni.

Obsahuje:

Regulátor tlakové diference Ballorex Delta (5-25 kPa), partnerský ventil Ballorex Vario s vypouštěním, mezikus pro měřič tepla DN15 110 mm, filtr, kulový kohout s jímkou pro čidlo měřiče tepla, rozdělovač a sběrač pro rozdělení otopných větví

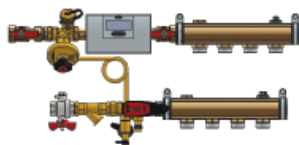

Počet okruhů	Rozměr skříně	Verze DN15 Obj. číslo	Kč/ks	Verze DN20 Obj. číslo	Kč/ks
2	560×700×120	LF215150.00	4 437,-	LF2200200.00	4 650,-
3	560×700×120	LF315150.00	4 678,-	LF3200200.00	4 891,-
4	710×700×120	LF415150.00	4 902,-	LF4200200.00	5 115,-
5	710×700×120	LF515150.00	5 122,-	LF5200200.00	5 335,-
6	710×700×120			LF6200200.00	5 575,-
7	790×700×120			LF7200200.00	5 832,-

LOGOflat 2 - 7 okruhů Typ 2

Regulační a měřicí uzel s regulací tlakové diference, rozdělovače, sběračem pro rozdělení otopných větví a s ovládáním prostorovým termostatem, může být osazeno na základové desce nebo skříni.

Obsahuje:

Regulátor tlakové diference Ballorex Delta (5-25 kPa), partnerský ventil Ballorex Vario s vypouštěním, mezikus pro měřič tepla DN15 110 mm, filtr, zónový ventil pro elektrotermický pohon, kulový kohout s jímkou pro čidlo měřiče tepla

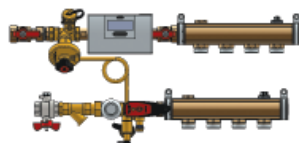

Počet okruhů	Rozměr skříně	Verze DN15 Obj. číslo	Kč/ks	Verze DN20 Obj. číslo	Kč/ks
2	560×700×120	LF215150.01	4 778,-	LF2200200.01	4 991,-
3	560×700×120	LF315150.01	5 019,-	LF3200200.01	5 232,-
4	710×700×120	LF415150.01	5 243,-	LF4200200.01	5 456,-
5	710×700×120	LF515150.01	15 463,-	LF5200200.01	5 676,-
6	710×700×120			LF6200200.01	5 916,-
7	790×700×120			LF7200200.01	6 173,-



Základová deska velikost dle počtu okruhů

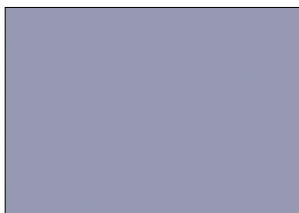

Počet okruhů	Rozměr desky	Obj. číslo	Kč/ks
2-3	560×700	10255.560.700	553,-
4-6	710×700	10255.710.700	600,-
7	790×700	10255.790.700	646,-



Skříň do stěny velikost dle počtu okruhů

Počet okruhů	Rozměr skříně	Obj. číslo	Kč/ks
2-3	560×700×120	RW 179 222 0	1 999,-
4-6	710×700×120	RW 179 223 0	2 241,-
7	790×700×120	RW 179 224 0	2 508,-

